

IRBIS®

Компьютер
портативный
планшетный
IRBIS TZ165

www.irbis-digital.ru

Уважаемый пользователь!

Поздравляем Вас с покупкой и благодарим за выбор продукции нашей компании. Планшетный компьютер IRBIS TZ165 функционирует на базе операционной системы Android™ 7.0 (Nougat), обладающей удобным и понятным интерфейсом и позволяющей получить доступ к ресурсам всемирной сети, работать с огромным количеством популярных приложений, просматривать фильмы, слушать музыку, читать книги. Планшет оборудован встроенными модулями 3G, GPS, встроенным FM-тюнером, которые дают возможность пользоваться мобильным интернетом, осуществлять телефонные вызовы, обмениваться SMS-сообщениями, использовать планшет для навигации, прослушивания эфира радиостанций без подключения к интернету. Перед началом использования убедительно просим ознакомиться с инструкцией по эксплуатации.

Комплект поставки

Планшетный компьютер
IRBIS TZ165



Кабель Micro USB



Инструкция
по эксплуатации



Адаптер питания



Гарантийный талон



Меры предосторожности

1. Не подвергайте устройство воздействию высоких температур.
2. Избегайте попадания влаги внутрь устройства.
3. Избегайте механических повреждений устройства.
4. Не используйте устройство с признаками механических повреждений, попадания влаги внутрь устройства, других неисправностей.
5. Для подключения устройства используйте только кабели и адаптер питания, поставляемые в комплекте с устройством.

Общее устройство планшетного компьютера

Планшетный компьютер IRBIS TZ165 сконструирован на базе современного четырехъядерного процессора, позволяющего работать с большинством популярных приложений. Устройство оснащено ярким высокочувствительным сенсорным экраном, обеспечивающим максимально простое, удобное и комфортное управление планшетным компьютером. Внешний вид устройства с информацией о расположении органов управления, интерфейсов и других наиболее важных частей представлен на рисунке справа.

Планшетный компьютер IRBIS TZ165 оборудован также двумя слотами для SIM-карт и слотом для карт MicroSD. Для того чтобы получить доступ к отсеку со слотами для SIM-карт, необходимо сверху со стороны экрана планшета аккуратно поддеть защитную крышку и за-



тем снять ее. Внешний вид отсека со слотами для SIM-карт представлен на рисунке справа.

Слоты для SIM-карт поддерживают установку только SIM-карт стандартного формата.

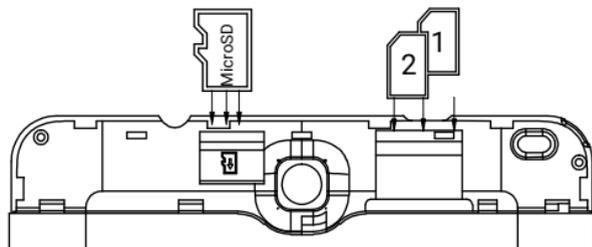

Функциональные кнопки

Кнопка включения/выключения, блокировки: для включения/выключения планшетного компьютера нажмите и удерживайте кнопку в течение 4 секунд. Кратковременное нажатие данной кнопки во время работы планшета приведет к выключению подсветки и блокировке экрана; для включения подсветки экрана повторно нажмите эту кнопку.

Кнопки регулировки громкости: нажимайте кнопки для установки желаемой громкости звука планшетного компьютера.

Работа с сенсорным экраном, ввод текста

Основной объем операций при работе с планшетным компьютером осуществляется путем прикосновения к сенсорному экрану устройства. Например, для запуска приложения необходимо коснуться пальцем соответствующего значка на экране. Для ввода текста необходимо коснуться поля на экране, куда Вы планируете ввести текст. В нижней части экрана появится виртуальная клавиатура, с помощью которой можно будет осуществить ввод текста в выбранное поле.

Для изменения языка ввода нажмите на клавишу  виртуальной клавиатуры.

Разблокировка экрана планшетного компьютера

Для разблокировки экрана планшетного компьютера нажмите кнопку «включения/выключения, блокировки» на корпусе планшетного компьютера, затем прикоснитесь к экрану и, не отрывая пальца, проведите вверх.

Некоторые операции при работе с экраном планшетного компьютера

Касание и удерживание: служит для управления расположением значка на экране. После того как Вы передвинете пальцем значок, он переместится в заданном направлении. Для того чтобы убрать ненужный значок с поверхности рабочего стола, необходимо коснуться его и, не отпуская 1~1,5 секунды, переместить в верхнюю часть экрана до совмещения со значком удаления X.

Перетаскивание: коснувшись и удерживая значок приложения, перетащите его в нужное место на экране. Таким образом Вы можете разместить значки на экране рабочего стола.

Скольжение: служит для перемещения между экранами рабочего стола. Для перехода от одного экрана рабочего стола к другому быстрым непрерывным движением пальца по экрану проведите в левую или в правую стороны.

Двойное касание: быстрым касанием дважды дотроньтесь до экрана пальцем при просмотре страницы в интернете или при использовании другого приложения для увеличения изображения. Повторное двойное касание уменьшит масштаб изображения на экране.

Сведение/разведение пальцев: некоторые приложения позволяют увеличивать и

уменьшать масштаб изображения. Во время работы с приложением для увеличения масштаба изображения поместите два пальца рядом на экране планшетного компьютера, затем разведите пальцы. Для уменьшения масштаба изображения поместите два пальца на экране на некотором отдалении друг от друга, затем сведите их.

Зарядка батареи

Планшетный компьютер IRBIS TZ165 оборудован встроенным аккумулятором. Перед первым использованием батарея может быть разряжена, рекомендуем зарядить ее при первой же возможности, для этого необходимо вставить один конец кабеля Micro USB в разъем Micro USB планшета, другой конец кабеля подсоединить к адаптеру питания; адаптер питания, в свою очередь, подключить к розетке электросети.



Важно! Используйте только адаптер питания и кабели, поставляемые в комплекте с устройством IRBIS TZ165. При использовании неоригинальных компонентов зарядка может выполняться медленно или не выполняться вообще.

Нагревание поверхности планшетного компьютера в процессе зарядки считается допустимым и не свидетельствует о его неисправности.



Использование внешних носителей информации

Планшетный компьютер позволяет работать с информацией, которая хранится не только во внутренней памяти планшетного ПК, но также и в памяти внешних носителей формата MicroSD. Для начала использования карты памяти вставьте ее в соответствующий слот в корпусе планшетного ПК, соблюдая ориентацию, указанную на рисунке справа.

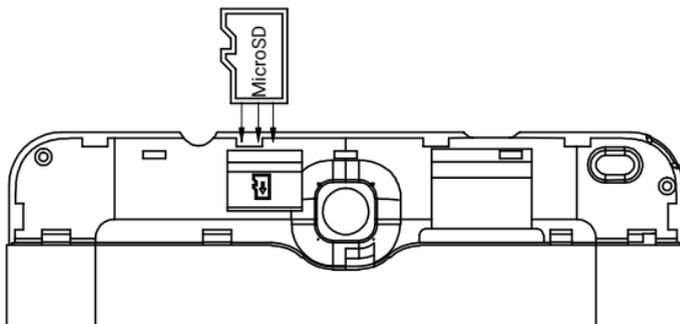

Для извлечения карты памяти зайдите в настройки планшетного ПК (Настройки -> Хранилище и USB-накопитель -> Извлечь SD-карту), затем в разделе «Съемный накопитель» нажмите на , после чего извлеките карту из слота планшетного ПК. Запрещается извлекать носитель из слота планшетного компьютера, если запущенные на планшетном компьютере приложения используют информацию, хранящуюся на внешнем носителе. Это может привести к поломке и выходу из строя как носителя информации, так и планшетного компьютера.

Подключение к ПК и передача данных

Включите планшетный компьютер. Подключите планшетный компьютер к ПК с помощью кабеля Micro USB. Для соединения с компьютером используйте только кабель Micro USB, поставляемый вместе с устройством. Когда планшетный компьютер будет подсоединен к компьютеру, на экране появится диалоговое окно, нажмите на надпись «Включить USB-накопитель» в этом окне. После этого планшетный компьютер можно использовать как обыкновенный съемный носитель информации. Установки какого-либо специального программного обеспечения для работы с планшетным компьютером не требуется. Для отключения от ПК нажмите на надпись «Отключить USB-накопитель» на экране планшетного компьютера и отсоедините кабель от разъема Micro USB.

Доступ в интернет посредством сетей мобильной связи, установка SIM-карты

Встроенный 3G модем позволяет осуществлять доступ в интернет посредством мобильных сетей.

Для подключения требуется предварительно установить SIM-карту в слот планшетного компьютера. Планшетный компьютер оборудован двумя слотами для SIM-карт.

Слоты для SIM-карт поддерживают установку только SIM-карт стандартного формата.

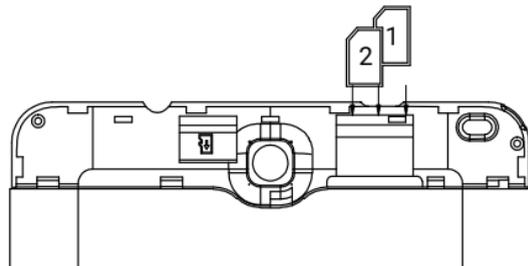

Устанавливать SIM-карту следует с соблюдением её ориентации в пространстве относительно планшета, указанной на рисунке.

При попытке подключения к интернету при отсутствии установленного подключения к Wi-Fi сети, передача данных будет осуществляться посредством сетей мобильной связи.



Примечание: операторами мобильной связи может взиматься плата за пользование услугами мобильного интернета.

Осуществление голосовых вызовов и обмен текстовыми SMS-сообщениями

Планшет IRBIS также можно использовать для осуществления и приема телефонных звонков и обмена текстовыми SMS-сообщениями, предварительно необходимо установить хотя бы одну SIM-карту.

Осуществление голосовых вызовов

Для осуществления телефонных звонков на планшете установлено приложение «Телефон». Для запуска приложения нажмите на значок .

Для ввода номера вручную нажмите на значок  внизу экрана, затем введите его на виртуальной клавиатуре. Для осуществления вызова нажмите на значок  в нижнем ряду.

Для выбора номера из списка последних вызовов нажмите на . Выбор необходимого номера можно осуществить нажатием на него. Для осуществления вызова нажмите на значок .

Для выбора номера из списка контактов нажмите на . Выбор необходимого номера можно осуществить нажатием на него. Для осуществления вызова нажмите на значок .

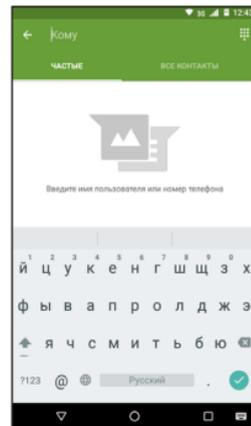
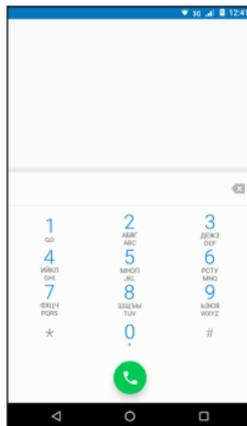

Обмен текстовыми SMS-сообщениями

Для обмена текстовыми SMS-сообщениями на планшете установлено приложение «SMS/MMS». Для запуска приложения нажмите на значок . Для создания нового сообщения нажмите на значок . Для ввода номера нажмите на поле «Кому», введите номер вручную на появившейся виртуальной клавиатуре или начните вводить имя контакта. Выбрав необходимый контакт из выпадающего списка, нажмите . Для ввода текста сообщения нажмите на поле «Отправить сообщение», затем введите текст с помощью виртуальной клавиатуры. Для отправки сообщения нажмите на значок .

Список контактов

Редактирование списка контактов производится в приложении «Контакты».

Для входа в приложение «Контакты» нажмите на значок  на рабочем столе, затем нажмите на значок , а потом - на значок . В открывшемся приложении для создания нового контакта введите контактную информацию и для сохранения нажмите на значок . Для поиска контактов нажмите на значок , в появившемся поле введите поисковый запрос. Для выполнения других действий по редактированию списка контактов нажмите на значок  и выберите необходимое действие из списка.

Прослушивание эфира FM-радиостанций

Для прослушивания эфира FM-радиостанций на планшете установлено приложение «FM-радио». Для запуска приложения нажмите на значок  на рабочем столе, затем нажмите на значок «FM-радио». При прослушивании радиостанций наушники должны быть подключены к планшетному ПК (наушники не входят в комплект поставки).

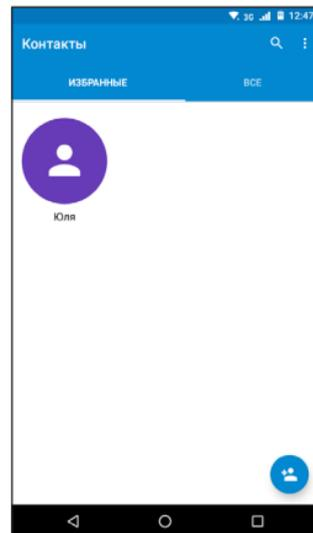

Рабочий стол планшетного компьютера

На рабочем столе расположены ярлыки платформы Android:



Возврат: нажмите для возврата к предыдущему окну.



Главный экран: нажмите для перехода к главному экрану.



Недавние приложения: при нажатии откроется перечень приложений, которые запускались недавно. Список приложений будет отсортирован в соответствии со временем завершения использования данных приложений.



Приложения: при нажатии на этот значок отобразятся все установленные приложения и виджеты.



Голосовой поиск: нажмите на значок для запуска «Голосового поиска». Приложение «Голосовой поиск» распознает поисковые запросы в виде звука и производит поиск в сети интернет.

Параметры

Для перехода к настройкам параметров планшетного ПК сначала нажмите на значок  на рабочем столе, затем нажмите на значок . В появившемся окне выберите параметры планшетного компьютера, которые требуется настроить, нажмите на соответствующий значок и установите желаемое значение параметров.

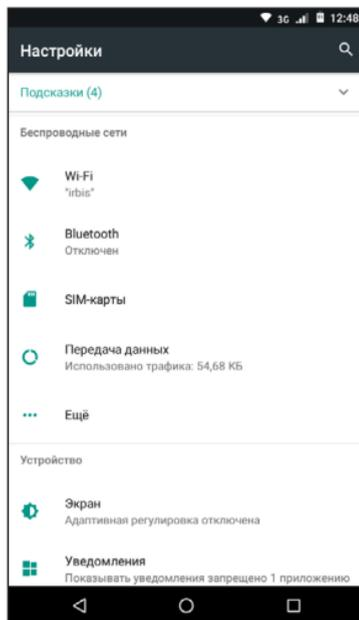



Wi-Fi (Беспроводной доступ в интернет): нажмите на значок вкл/выкл в левой части экрана для включения/выключения модуля Wi-Fi. Нажмите на строку со значком для отображения и управления настройками Wi-Fi.



Bluetooth: нажмите на значок вкл/выкл в левой части экрана для включения/выключения модуля беспроводной передачи данных Bluetooth. Нажмите на строку со значком для отображения и управления настройками Bluetooth.



SIM-карты: нажмите на значок для просмотра и отображения настроек управления SIM-картами, установленными в планшетный компьютер.



Передача данных: нажмите на значок для отображения статистики и доступных настроек передачи данных посредством беспроводных сетей.



Еще: настройка дополнительных параметров беспроводного доступа в интернет.



Экран: нажмите на значок для отображения настроек параметров экрана на планшетного ПК.



Оповещения и уведомления: нажмите на значок для настройки оповещений и уведомлений.



Аудио профили: нажмите на значок для выбора желаемого профиля звука.



Расписание вкл./выкл. питания: нажмите на значок для отображения настроек управления автоматическим включением и отключением планшетного компьютера по времени.



Менеджер автозагрузки: нажмите на значок для выбора и настройки автоматического запуска приложений при включении планшетного ПК.



Панель навигации: нажмите на значок для настройки панели навигации.



Приложения: нажмите на значок для просмотра и управления списком установленных приложений.



Хранилище и USB-накопитель: нажмите на значок для отображения настроек управления как внутренней памятью устройства, так и памятью съемных носителей.



Батарея: нажмите на значок для проверки уровня зарядки аккумулятора.



Память: нажмите на значок для отображения настроек управления оперативной памятью устройства.



Местоположение: нажмите на значок для управления функцией автоматического определения местоположения (посредством GPS, Wi-Fi и мобильных сетей).



Безопасность: нажмите на значок для отображения доступных настроек безопасности.



Аккаунты: нажмите на соответствующий значок для добавления нового или управления параметрами существующего аккаунта.



Настройки Google™: нажмите на значок для установки настроек различных сервисов Google. Например, отсюда можно быстро включить автосинхронизацию фотографий в Google Photos, подключить приложение или устройство Google Fit и прочее.



Язык и ввод: нажмите на значок для отображения доступных настроек языков, орфографии, раскладки виртуальной клавиатуры.



Восстановление и сброс: нажмите на значок для отображения доступных параметров резервного копирования, автовосстановления, возврата к заводским настройкам.



Дата и время: нажмите на значок для отображения доступных настроек даты и времени.



Спец. возможности: нажмите на значок для настроек специальных возможностей (увеличенный размер шрифта, режим коррекции цвета, инверсия цветов и прочее).



Печать: нажмите на значок для настроек печати виртуального принтера.



О планшете: нажмите на значок для получения общей информации о планшетном компьютере.

Обновление системы по «воздуху»

Ваш планшет может автоматически проверять наличие обновлений и информировать Вас о возможности обновления программного обеспечения.

Обновление прошивки не займет много времени. Вам не нужно подключать устройство к ПК с помощью Micro USB кабеля и устанавливать на ПК специальное программное обеспечение.

Вы также можете проверить наличие обновления вручную, кликнув на соответствующую иконку в меню.

Во время процедуры обновления не нажимайте никакие кнопки на устройстве.

Проверьте перед началом обновления, чтобы Ваше устройство было заряжено не менее, чем на 50%.

Оператор связи может взимать дополнительную плату за пользование услугой «Мобильный Интернет» в соответствии с Вашим тарифным планом.

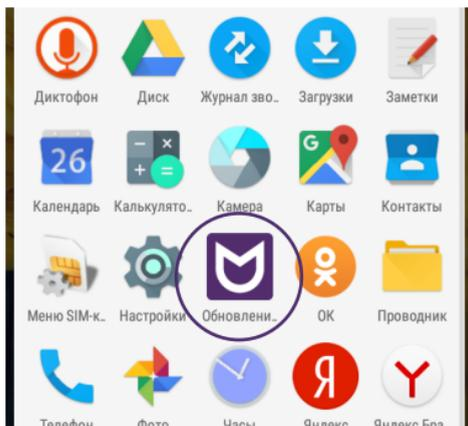
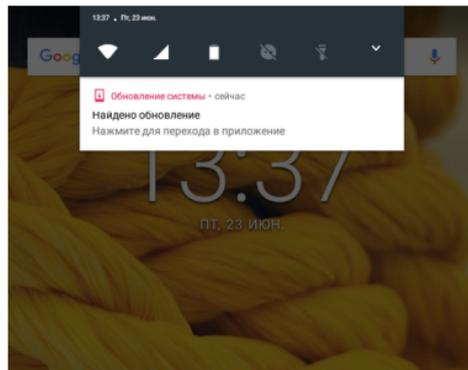

Как установить обновление

1. Зайти в раздел обновлений.
2. Следовать инструкциям на экране.
3. После установки обновления устройство автоматически перезагрузится.

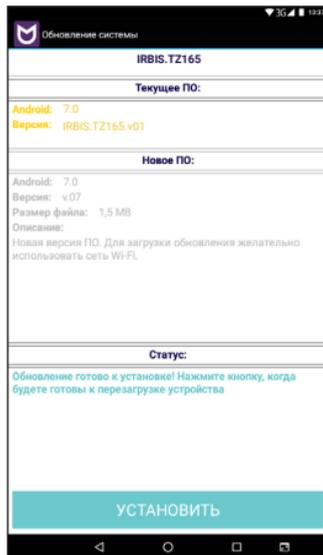
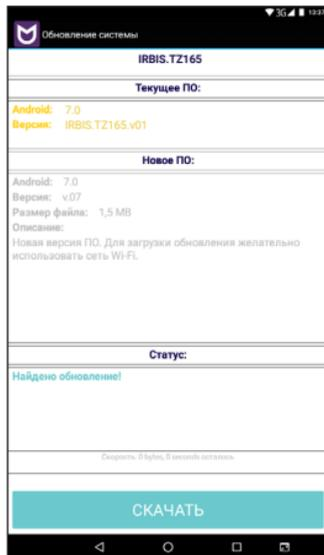

Настройка подключения к интернету посредством Wi-Fi

Для настройки подключения к интернету посредством Wi-Fi сначала нажмите на значок  на рабочем столе, затем нажмите на значок . В появившемся окне в поле Wi-Fi необходимо нажать на значок Вкл/Выкл для активации Wi-Fi модуля планшетного компьютера.

В верхнем правом углу экрана нажмите на значок . Для автоматического поиска доступных Wi-Fi сетей нажмите на «Обновить». Для поиска какой-либо конкретной Wi-Fi сети по имени нажмите на «Добавить сеть», введите название Wi-Fi сети в поле **Имя сети (SSID)**, в поле **БЕЗОПАСНОСТЬ** введите тип шифрования сети, которую Вы хотите найти, введите пароль в поле **ПАРОЛЬ**, затем нажмите «Сохранить». В появившемся списке выберите сеть, к которой требуется выполнить подключение, нажмите на нее, в появившемся окне введите пароль сети (если требуется), затем нажмите «Подключить». В случае возникновения проблем с настройкой Wi-Fi подключения обратитесь к провайдеру интернет услуг.

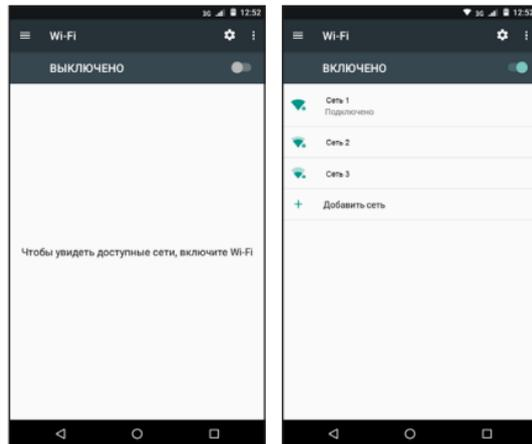

Использование Google Play

Онлайн-каталог Google Play содержит огромное количество популярных, интересных и полезных приложений, книг и фильмов, которые Вы можете самостоятельно загрузить на свой планшетный компьютер. Для входа в каталог Google Play после успешного подключения к сети интернет нажмите на значок Play Маркет на экране планшетного компьютера. В появившемся окне необходимо выполнить регистрацию новой учетной записи службы Google, следуя появляющимся на экране инструкциям (если учетной записи Google нет), или ввести данные уже существующей учетной записи Google. После ввода данных учетной записи Google будет выполнен вход в Play Маркет. Теперь Вы сможете производить поиск и загрузку интересующих Вас приложений, книг и фильмов.

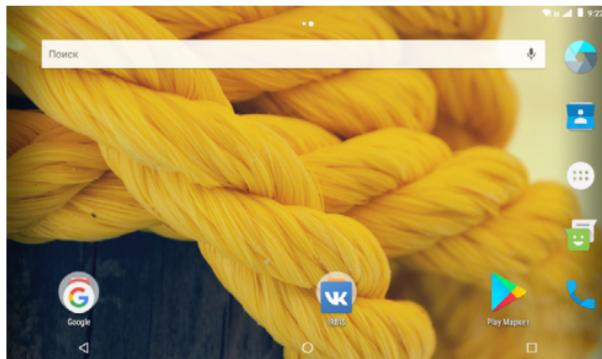

Основные технические характеристики

- Экран: 10.1 дюймов (1024x600), емкостной сенсорный (5 points touch)
- Процессор: четырехъядерный SC7731C, 1.2 ГГц
- Операционная система: Android 7.0
- Оперативная память: 1024 МБ
- Встроенная память*: 16 ГБ
- Расширение памяти: до 32 ГБ (карты памяти MicroSD)
- Встроенный 3G модем
- Разъемы: слот для SIM-карты - 2 шт. (mini-SIM), Micro USB, разъем для подключения наушников, встроенный микрофон
- Камера: 2.0 Мпикс (основная), 0.3 Мпикс (фронтальная)
- Датчик освещенности
- Встроенный GPS-модуль
- Встроенный FM-тюнер
- G-sensor (Трехосный акселерометр): автоматический поворот изображения на экране
- Возможность использования в качестве мобильного телефона для осуществления голосовых вызовов и обмена текстовыми SMS сообщениями
- Интерфейс Wi-Fi 802.11 b/g/n для подключения к беспроводной сети
- Возможность установки приложений для платформы Android
- 3D акселератор (поддержка 3D игр): GPU Mali-400
- Просмотр фотографий, видео, чтение книг, часы/календарь
- Подключение к ПК через скоростной порт Micro USB 2.0, подключение внешних USB-устройств
- Батарея: 3.7В, 4000 мАч, Li-Pol
- Входной ток: 5В-1.5А
- Зарядное устройство от сети 220В



*Внимание! Указан полный объем встроенной памяти. Часть встроенной памяти отведена и зарезервирована под файлы операционной системы; объем памяти, доступный пользователю меньше указанного.

Устранение неполадок

❖ Устройство не подключается к Wi-Fi

- Убедитесь, что беспроводная сеть работоспособна, и другие устройства могут к ней подключиться.
- Убедитесь, что вы находитесь на достаточно близком расстоянии до источника сигнала. Стены и другие объекты могут существенно сократить расстояние передачи сигнала от маршрутизатора.
- Убедитесь, что пароль был введен правильно.

❖ Устройство не включается

- Вы не сможете включить устройство, когда его батарея полностью разряжена. Необходимо его зарядить.
- Проверьте корректное подключение к зарядному устройству.
- Нажмите кнопку «RESET» и убедитесь в том, что устройство перезагружается нормально. Примечание: если устройство перезагружается некорректно, не пытайтесь произвести самостоятельную починку. Обратитесь в авторизованный сервисный центр.

❖ Устройство нагревается

- При активной работе и при большом количестве запущенных приложений устройство может немного нагреваться в связи с нагрузкой на процессор.

❖ Система работает некорректно

- Установка приложений сторонних разработчиков может привести к сбоям в системе.
- Перезагрузите устройство.

❖ Устройство быстро разряжается

- Время работы батареи зависит от окружающей среды. Слишком низкие или слишком высокие температуры могут сильно повлиять на работоспособность устройства. Мы ре-

комендуем использовать устройство при комнатной температуре.

- Выгрузите ненужные приложения из оперативной памяти и очистите кэш память.

❖ **Проблемы с 3G подключением**

- На SIM-карте Вашего оператора мобильной связи должен быть выключен режим запроса PIN-кода по включению.
- SIM-карту всегда надо устанавливать при выключенном устройстве, адаптер питания также должен быть отключен.
- Если появляется индикатор уровня сигнала, но подключения не происходит - проверьте баланс счета и правильность настройки APN для вашего оператора связи в соответствующем меню.
- Интервал времени от момента появления индикатора уровня сигнала до выхода в интернет может сильно различаться, зависит от наличия 3G покрытия и условий приема. Обычно выход в интернет происходит в течение 5-15 секунд, но в плохих условиях приема время подключения может достигать 2-3 минут. Допускается потеря связи с сетью интернет, если планшет перемещается в пространстве, например, при движении в транспорте.
- Сделайте полный сброс настроек, без удаления содержимого, воспользовавшись соответствующим пунктом меню настроек.

❖ **Не отправляются электронные письма или не получается авторизоваться на почтовом сервере**

- Убедитесь, что устройство подключено к сети интернет.
- Убедитесь, что настройки почты были введены корректно, а также правильно введены логин и пароль.
- Убедитесь, что системное время и время на вашем устройстве установлены корректно.

❖ **Нет звука в наушниках**

- Убедитесь, что громкость не выставлена на «0».
- Убедитесь, что проигрываемый файл работоспособен. Попробуйте проиграть его на дру-

гих устройствах. Если файл неработоспособен, то при проигрывании могут выдаваться шумы.

❖ **Не копируются файлы**

- Убедитесь, что устройство корректно подключено к ПК.
- Убедитесь, что память устройства или MicroSD не полностью заполнена.
- Убедитесь в работоспособности USB кабеля.

❖ **Прочие неисправности**

В случае, если вышеописанные шаги не привели к решению проблемы или проблема не описана, свяжитесь со службой технической поддержки по ссылке <http://irbis-digital.ru/support/> или обратитесь в авторизованный сервисный центр.

Памятка по безопасности

- Держите устройство подальше от сильных магнитных полей во избежание повреждений.
- Не роняйте устройство и избегайте ударов о твердые поверхности, это может привести к потере данных, повреждению батареи или к полному выходу устройства из строя.
- Не подвергайте устройство воздействию влаги, это может привести к поломке устройства.
- Никогда не производите чистку устройства при помощи каких-либо химикатов или моющих средств, это может привести к повреждению корпуса и коррозии контактов.
- Не используйте наушники на максимальной громкости, это может отрицательно сказаться на вашем здоровье. Пожалуйста, используйте безопасный уровень громкости. Также мы не рекомендуем непрерывно пользоваться наушниками в течение длительного времени, это может повредить ваш слух.
- Не отключайте питание устройства во время обновления ПО или передачи данных, это может привести к сбою данных или другим системным ошибкам.
- При зарядке устройства используйте только зарядное устройство, поставляемое в комплекте. Также избегайте перегибов кабеля или воздействия на него тяжелых предметов, это может привести к перегреву или возгоранию. Ущерб, причиненный устройствам при использовании неоригинальных или поврежденных зарядных устройств, может послужить отказом в гарантийном обслуживании.
- Во избежание поражения электрическим током не касайтесь зарядного устройства влажными руками во время зарядки.

- Некоторые видео-, аудио- и фото-файлы защищены авторскими правами. Несанкционированное использование этих данных является нарушением закона об авторском праве.
- Не используйте функции беспроводной связи в запрещенных местах или когда использование устройства будет создавать опасные радиопомехи. Соблюдайте правила и ограничения, связанные с этим пунктом.
Несоблюдение данных правил может повлиять, например, на полет самолёта. Если вы находитесь в самолёте, уточните у авиакомпании возможно ли использовать беспроводную связь на борту.
- Качество беспроводной связи напрямую зависит от окружающих радиопомех. Большое количество радиопомех снижает производительность модулей связи.
- Не оставляйте устройство в местах с повышенной или пониженной температурой. Если устройство длительное время находится под воздействием прямого солнечного света, в его работе могут возникнуть неполадки.
Диапазон температуры хранения: от -30°C до 60°C.
Диапазон рабочих температур: от 0°C до 35°C при нормальной влажности.
- Используйте оригинальные аксессуары, поставляемые с устройством. При подключении к другим устройствам, пожалуйста, прочитайте инструкцию по эксплуатации соответствующего устройства. Не используйте несовместимые устройства.
- Во избежание потери данных сохраняйте резервные копии на внешних устройствах или в рукописном виде.

Изготовитель не несет гарантийные обязательства в следующих случаях:

- Если повреждение устройства получено в результате ошибки пользователя, внесения изменений в конструкцию или внешних воздействий.
- Если дефект возник вследствие длительного использования и естественного

износа устройства.

- Если повреждение устройства вызвано внешней средой, будь то: воздействие высоких или низких температур, попадание влаги, химических веществ, сыпучих веществ или насекомых.
- Наличие механических повреждений, возникших после передачи устройства покупателю.
- Если неполадки устройства вызваны попытками установки и/или использованием некорректного ПО.

Условия утилизации устройства

Устройство необходимо правильно утилизировать в соответствии с местными законами и нормами. Поскольку устройство содержит аккумулятор, следует производить утилизацию устройства отдельно от бытовых отходов.

Модель IRBIS TZ165

Разработано в России.

Произведено в Китае.

Изготовитель: Irbis Hong Kong Limited, address 20th Floor, Wah Hing Commercial Building, 283 Lockhart Road, Wanchai, Hong Kong / Ирбис Гонконг Лимитед, адрес 20 эт., Ван Хинг Коммерсиал Билдинг, 283 Локхарт Роуд, Ванчаи, Гонконг

Предприятие-изготовитель: «Dongguan Winn Technology Co., Ltd.»/ «Донгуан Винн Технологии Ко., Лтд.», Winn Tech Industrial Park Xianghe Rd. Xinmin Area, Chang'an Dongguan City Guangdong Province, China. / Винн Тех Индастриал Парк Сиангхе Рд. Ксинмин Эриа, Чанган Донгуан Сити Гуангдонг Провинс, Китай

Импортер: ООО «СТАРТТЕХ», 125190, Россия, город Москва, Ленинградский проспект, д. 80Д

Определение даты изготовления

Дата закодирована в серийном номере изделия в виде группы из пяти цифр, отражающих день, месяц, год изготовления в формате ДДММГ.

Серийный номер изделия находится внизу на задней крышке изделия.

Например: SN: F02TZ1651501800001;

F02 - служебная информация;

TZ165 - индекс модели;

5 цифр после индекса модели - дата производства = 15018. 15 - день изготовления;

01 - месяц изготовления; 8 - год изготовления 2018;

Последние пять цифр (00001) – собственно серийный номер (для некоторых моделей это могут быть четыре или пять цифр).

Примечание

Компания не несет ответственности за технические или редакционные ошибки, допущенные в данном руководстве. Также компания не несет ответственности за случайные или косвенные убытки при доставке или использовании данного материала.

Срок службы данного изделия 3 года с даты производства. Гарантийный срок указан в гарантийном талоне. Настоящее издание является собственностью компании.

Воспроизведение, хранение в системе поиска информации и передача любой из частей настоящего издания в любых целях и в любой форме, с помощью любых средств может осуществляться только при получении разрешения владельца.

Любые наименования, логотипы и торговые марки, встречающиеся в настоящем издании, являются зарегистрированными торговыми знаками, принадлежащими их владельцам.

Google, Android, Google Play и другие названия являются товарными знаками корпорации Google LLC.

